

Axis

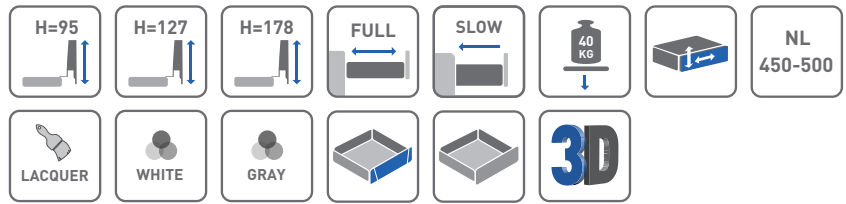

KOMPLET SZUFLADY NISKIEJ „A” / LOW DRAWER SET „A” / НИЗКИЙ ЯЩИК „A”

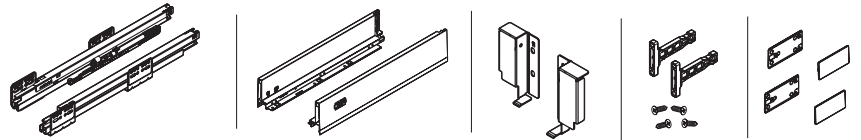

	Szary / grey / серый	Biały / white / белый
L 450mm	PB-AXIS-KPL450A	PB-AXIS-KPL450A1
L 500mm	PB-AXIS-KPL500A	PB-AXIS-KPL500A1

KOMPLET SZUFLADY ŚREDNIEJ „B” / MEDIUM DRAWER SET „B” / СРЕДНИЙ ЯЩИК „B”

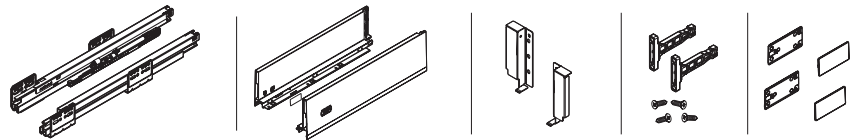

	Szary / grey / серый	Biały / white / белый
L 450mm	PB-AXIS-KPL450B	PB-AXIS-KPL450B1
L 500mm	PB-AXIS-KPL500B	PB-AXIS-KPL500B1

KOMPLET SZUFLADY WYSOKIEJ „C” / HIGH DRAWER SET „C” / ВЫСОКИЙ ЯЩИК „C”

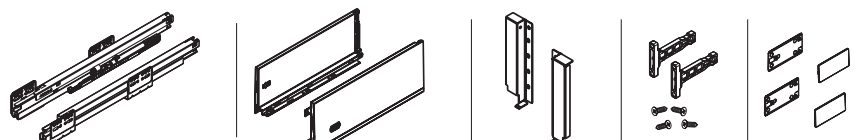

	Szary / grey / серый	Biały / white / белый
L 450mm	PB-AXIS-KPL450C	PB-AXIS-KPL450C1
L 500mm	PB-AXIS-KPL500C	PB-AXIS-KPL500C1

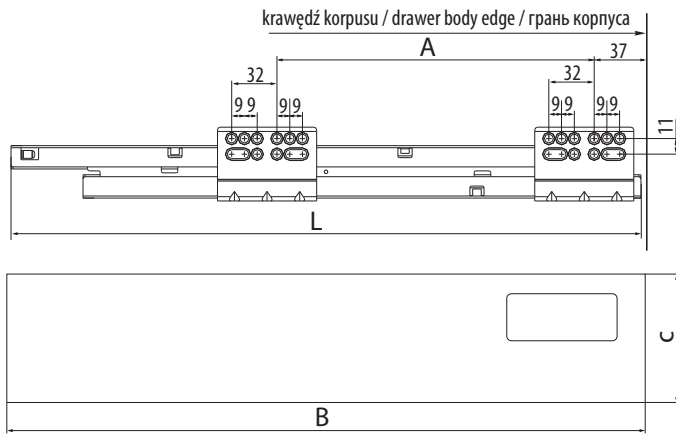

NL	L	A	B
270	265	96	267
300	295	128	297
350	345	128	347
400	395	192	397
450	445	224	447
500	495	224	497
550	545	224	547

UWAGI MONTAŻOWE / MOUNTING INFORMATION / ТЕХНИЧЕСКОЕ ПРИМЕЧАНИЕ :

Dla prawidłowego działania szuflady jej szerokość nie może przekraczać długości nominalnej prowadnicy.

For proper drawer operation, the width of the drawer can not exceed the nominal slide length.

Для правильной работы направляющей рекомендованная ширина ящика не должна превышать номинальной длины направляющей

Bok / side / боковины	C
Niski / low / низкие	95
Średni / medium / средние	127
Wysoki / high / высокие	176

WYMIARY MONTAŻOWE DLA SZUFLADY NISKIEJ / MOUNTING DIMENSIONS FOR LOW DRAWER / УСТАНОВОЧНЫЕ РАЗМЕРЫ НИЗКОГО ЯЩИКА

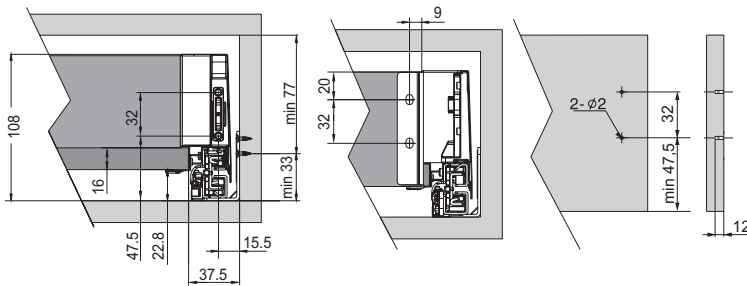

WYMIARY ELEMENTÓW ŚCIANKI TYLNEJ I DNO SZUFLADY DLA PŁYTY 16 MM / MOUNTING DIMENSIONS OF DRAWER BACK AND BOTTOM FOR 16 MM BOARD / УСТАНОВОЧНЫЕ РАЗМЕРЫ ЗАДНЕЙ СТЕНКИ И ДНИЩА ЯЩИКА ДЛЯ ПЛИТЫ 16 MM

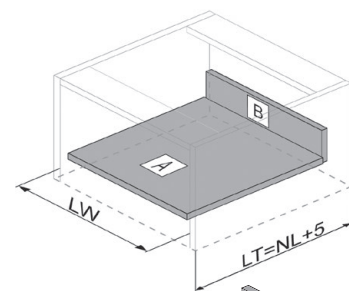

Ścianka tylna
Back wall
Задняя стенка

Dno szuflady
Drawer bottom
Днище ящика

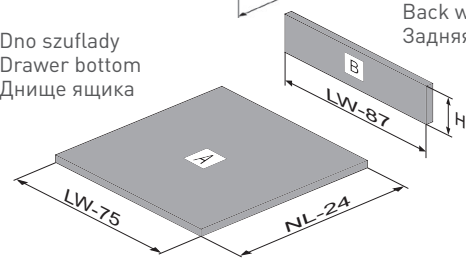

WYMIARY MONTAŻOWE DLA SZUFLADY ŚREDNIEJ / MOUNTING DIMENSIONS FOR MEDIUM DRAWER / УСТАНОВОЧНЫЕ РАЗМЕРЫ СРЕДНЕГО ЯЩИКА

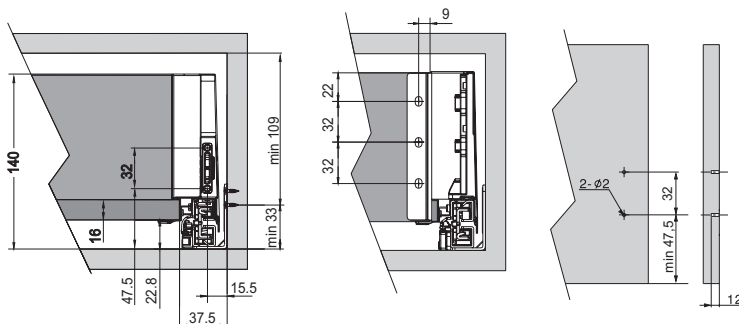

LW - wewnętrzna szerokość korpusu / body internal width / внутренняя ширина корпуса

NL - długość nominalna prowadnicy / nominal slide length / номинальная длина направляющей

LT - minimalna wewnętrzna głębokość korpusu / minimum inner cabinet body depth / минимальная глубина корпуса

WYMIARY MONTAŻOWE DLA SZUFLADY WYSOKIEJ / MOUNTING DIMENSIONS FOR HIGH DRAWER / УСТАНОВОЧНЫЕ РАЗМЕРЫ ВЫСОКОГО ЯЩИКА

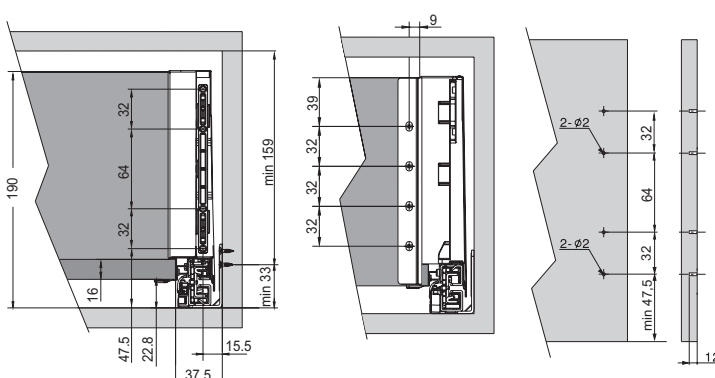

H = 84 mm	Szuflada niska / low drawer / низкий ящик
H = 116 mm	Szuflada średnia / medium drawer / средний ящик
H = 167 mm	Szuflada wysoka / high drawer / высокий ящик

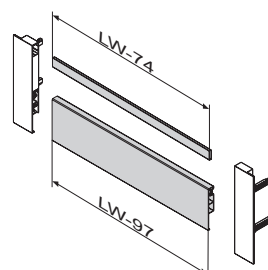

elementy szuflady wewnętrznej
inner drawer dimensions
элементы внутреннего ящика